

# Návod k instalaci a obsluze

BUBNOVÁ SUŠIČKA

**AQUALTIS**  
**AQC9 6F7**

 Tento symbol připomíná abyste si tento návod přečetli.  
! Uchovávejte tento návod k obsluze při ruce po pozdější použití, pokud to bude nutné. Vezměte si návod s sebou při stěhování a při prodeji nebo předání další straně se ujistěte, že tento návod bude dodán spolu se sušičkou, aby nový majitel byl informován o varování a doporučení ohledně funkcí přístroje.  
! Přečtěte si tyto pokyny pozorně, následující strany obsahují důležité informace o instalaci a návrhy na způsob použití přístroje.



## Obsah

### Důležité informace

### Instalace

Kam umístit vaší sušičku

Ventilace

Elektrické připojení

Vyrovnání bubnové sušičky

Před tím, než začnete sušičku používat

### Popis sušičky

Otevřete dvířka

Prvky

Ovládací panel

### Displej

### Spuštění a programy

Volba programu

Speciální programy

Tabulka s programy

Řídící prvky

### Prádlo

Třídění prádla

Štítky s pokyny pro praní

Speciální oděvy

Doby sušení

### Varování a doporučení

Obecná bezpečnost

Úspora energie a ochrana

Životního prostředí

### Údržba a péče

Vypnutí elektřiny

Čištění filtru po každém cyklu

Po každém cyklu zkontrolujte buben

Po každém cyklu vyprázdněte zásobník na vodu

Jak vyměnit filtr tepelného čerpadla

Čištění sušičky

### Řešení problémů

### Servis

Náhradní díly

Likvidace

### Záruka Hotpoint

# Důležité informace

Aby vaše kondenzátorová sušička pracovala efektivně, musíte dodržovat pravidelnou údržbu dle údajů níže:

**MUSÍTE** vyčistit chmýří na filtru po KAŽDÉM cyklu sušení.



KROK 1

Otevřete dvířka vaší sušičky.

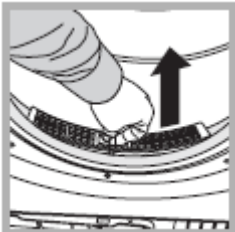

KROK 2

Vyjměte filtr (pomocí dvou prstů),



KROK 3

Otevřete filtr stisknutím tlačítka.



KROK 4

Vyčistěte nečistoty z filtrační sítěk uvnitř.

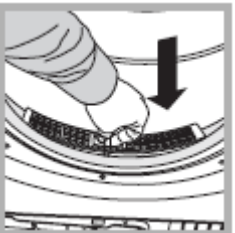

KROK 5

Vraťte filtr na místo – NIKDY nezapínejte sušičku, pokud nebude filtr na místě.

Pokud nedojde k čištění filtru po KAŽDÉM cyklu sušení, bude to mít vliv na výkon vaší sušičky - Sušení bude trvat déle a tím se zvýší spotřeba elektřiny během sušení.

Zásobník na vodu - MUSÍTE vyprázdnit zásobník na vodu po KAŽDÉM cyklu sušení.

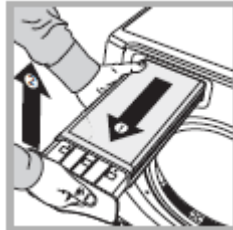

KROK 1

Zatáhněte zásobník na vodu směrem k sobě a zcela jej vyjměte ze sušičky.

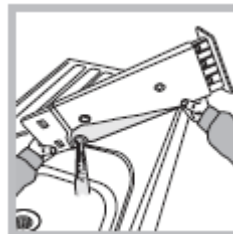

KROK 2

Vylijte vodu ze zásobníku.

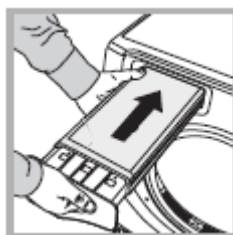

KROK 3

Opětovně osadte zásobník a ujistěte se, že je zcela zatlačen zpět do polohy.

**Pokud nedojde k vyprázdnění zásobníku na vodu, dojde k:**

- Stroj přestane vyhřívat (a tedy várka může být stále vlhká na konci cyklu sušení).
- Kontrolka "Vylijte vodu" Vám oznamuje, že je zásobník plný.

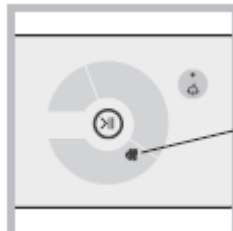

! Kontrolka zásobník na vodu/vyčistěte filtr se rozsvítí když zapnete cyklus, abyste se ujistili, že je filtr čistý a zásobník prázdný než spustíte nový cyklus.

**Spuštění systému pro sběr vody**

**Pokud je vaše sušička nová, zásobník na vodu nebude shromažďovat vodu, dokud nebude systém spuštěn...to zabere 1 nebo 2 cykly sušení. Po spuštění bude systém sbírat vodu během každého cyklu.**

**Jednotka filtru tepelného čerpadla – Musíte vyčistit filtr od nečistot vždy po pěti sušících cyklech, to zaručí správnou funkčnost sušičky! Pro optimální výkon a pro úsporu energie, doporučujeme čistit před každým sušícím cyklem.**

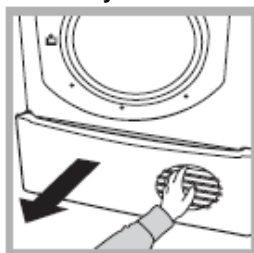

**KROK 1**  
Otevřete víko filtru tepelného čerpadla.  
Za držadlo zatáhněte k sobě.

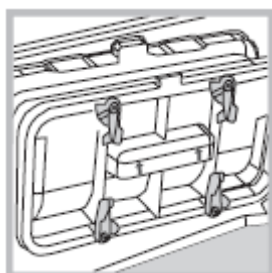

**KROK 2**  
Vyměňte filtrační jednotku otáčením 3 páček a zatažením filtrační jednotky směrem k sobě. (V potrubí může být voda, což je běžné).

**Varování: Přední strana tepelného čerpadla je vyrobená ze slabého plechu.**

Dejte pozor, abyste se při čištění a manipulaci s filtrační jednotkou nezranili nebo neponičili spotřebič.



**KROK 3**  
Pokud se na desky dostalo nějaké chmýří nebo nečistoty, je nutné vyčistit vlhkým hadříkem nebo vysavačem. Nikdy nepoužívejte prsty.

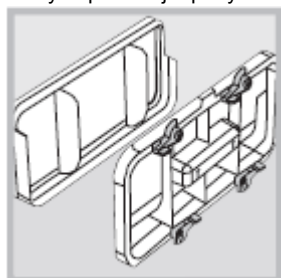

**KROK 4**  
Oddělte dvě části filtrační jednotky a vyčistěte všechny zbylé chomáčky z mřížky filtru. Vyčistěte těsnění. Spojte dvě části.

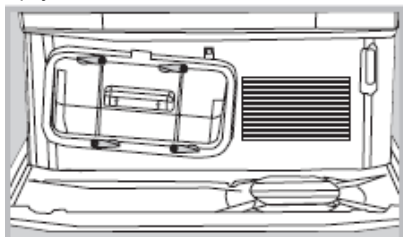

**KROK 5**  
Opět osadte jednotku filtru a ujistěte se, že jednotka je zcela zatlačena, všechny 4 páčky jsou zajištěné a zamknuli víko.  
Pokud nečistíte správně filtr tepelného čerpadla, snižuje to výkon sušení a může způsobit předčasný selhání sušičky.

Chcete-li zachovat optimální dobu sušení, doporučujeme čistit ho po každém cyklu.

#### Údaje o výrobku

Předepsané množství bavlny pro "standardní program bavlna" plan várka - kg	9.0
Energetická třída	A++
Roční spotřeba energie (AEC)* kWh	259.3
Tato domácí bubnová sušička je	AUTOMATI CKÁ
Tato domácí bubnová sušička je	Kondenzač ní
Spotřeba energie při plném naložení; - kWh	2.20
Spotřeba energie při částečném naložení; - kWh	1.17
Spotřeba energie: při vypnutém módu (Po) - Watt	0.17
Spotřeba energie: Při režimu (PI) - Watt	3.73
Doba trvání "levého režimu" pro systém řízení spotřeby - minuty	30
Standardní program Bavlna** vhodné pro program sušení pro běžně vlhké bavlněné prádlo – je tento program z hlediska spotřeby energie nejvhodnější pro plné i částečné zatížení.	
Prog. Trvání – vážený (Tt) plné a částečné zatížení - minuty	182
Plně naloženo (Tdry) - minuty	244
Částečně naloženo (Tdry) - minuty	135
Třída účinnosti při kondenzaci	C
Průměrná účinnost kondenzace - %	
Plné naložení (Cdry)	81
Částečné naložení (Cdry)	80
Vážené (Ct) plné & částečné naložení	80
Emise hluku šířené vzduchem – dB(A) re 1 pW	70

Toto je zkušební cyklus v souladu s nařízením 392/2012. Viz naše webové stránky – produktový list výrobku: <http://www.hotpoint.eu/hotpoint/>.

\* Spotřeba za rok je vypočítána při 160 sušících cyklech a standardním programu bavlna na plné a částečné zatížení anebo při režimech s nízkou spotřebou. Skutečná spotřeba energie za cyklus bude záviset na používání spotřebiče.

\*\*Standardní program bavlna je Bavlna do skříně

# Instalace

## Kam umístit vaší sušičku

• Umístěte sušičku dále od plynových sporáků, sporáků, radiátorů nebo ploten, protože plameny mohou přístroj poškodit. Sušička by měla být pro optimální výkon instalována při pokojové teplotě mezi 20 – 23°C. Ale bude také fungovat při teplotách 14 až 30°C. Pokud plánujete nainstalovat přístroj pod pracovní prostor, ujistěte se, že zůstane 10 mm prostor mezi vrchní částí a příslušným předmětem na nebo nad přístrojem a prostor 15 mm mezi stranami a bočním nábytkem nebo stěnami. Toto zajistí řádnou cirkulaci vzduchu.

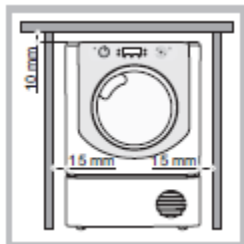

## Ventilace

• Pokud je sušička zapnutá, je třeba zajistit řádnou ventilaci. Ujistěte se, že jste sušičku umístili do prostředí, které není vlhké a zajišťuje řádnou cirkulaci vzduchu. Proud vzduchu je nutný pro kondenzaci vody, která vzniká během praní, sušička nebude pracovat efektivně v uzavřeném prostoru nebo ve skříni.

! Pokud používáte sušičku v malém nebo chladném pokoji, může dojít ke kondenzaci.

! Nedoporučujeme instalovat sušičku do skříně, ale sušička se nikdy nesmí instalovat za uzamykatelné dveře, posuvné dveře nebo dveře s panty na opačné straně pantů sušičky.

## Vypuštění vody

Pokud je sušička umístěná nedaleko odtoku, je možné vypustit vodu přímo bez použití zásobníku na vodu. V takovém případě je nutné vyprázdnit zásobník na konci každého cyklu. Pokud je sušička umístěná nad nebo v blízkosti pračky, je možné využít stejný odtok. Stačí odpojit hadici uvedenou na obrázku A a připojit k odtoku. Je-li odtok dále, než je délka hadice, je možné koupit redukci a nastavit ji na potřebnou délku, aby bylo možné dosáhnout do odtoku. Chcete-li nainstalovat novou hadici místo stávající, jak je uvedeno na obrázku B – připojte ji na stejném místě.

! Vypouštěcí hadice musí mít přeпад alespoň 1 m od spodní části sušičky.

! Po instalaci sušičky se ujistěte, že není hadice ohnutá nebo zkroucená.

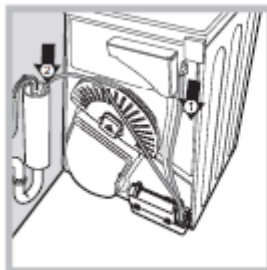

Obr. A

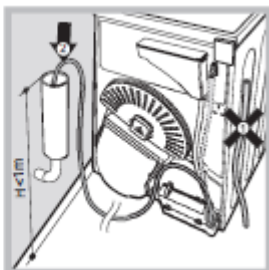

Obr. B

## Elektrické připojení

Než zasunete zástrčku do elektrické zásuvky, ověřte, že:

- Máte suché ruce.
- Je zásuvka uzemněná.
- Zásuvka je schopná odolat maximálnímu výkonu spotřebiče, jak je uvedeno na štítku (viz Popis sušičky)
- napájecí napětí odpovídá hodnotám uvedeným na štítku na vnitřní straně dvířek.
- Zásuvka musí být kompatibilní se zástrčkou sušičky. Pokud ne, musí se zásuvka nebo zástrčka vyměnit.

! Nepoužívejte prodlužovací kabely.

! Sušička nesmí být nainstalovaná ve venkovních prostorách i když je chráněná. Mohlo by být velmi nebezpečné vystavit spotřebič dešti a bouři.

! Jakmile dokončíte instalaci sušičky zapojte kabel do zásuvky.

! Kabel nesmí být ohnutý ani stlačený.

! Pokud by měla být spojnice vyměněná, musí být likvidován bezpečným způsobem. NENECHÁVEJTE ho tam kde by mohl být zapojen do zásuvky a způsobit úraz elektrickým proudem.

! Napájecí kabel by se měl pravidelně kontrolovat a nahrazovat pouze kabelem speciálně připraveným pro tuto sušičku a osadit pouze pověřeným technikem (viz Servis). Nové nebo delší kabely se dodávají za další poplatek u autorizovaných prodejců.

! **Výrobce neponese žádnou odpovědnost za poškození v souvislosti s nedodržováním těchto pokynů.**

! **Pokud budete mít pochybnosti ohledně výše zmíněných bodů, kontaktujte kvalifikovaného elektrikáře.**

## Vyrovnění bubnové sušičky

Sušička musí být nainstalována tak, aby správně fungovala.

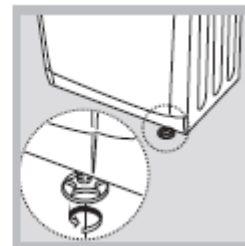

Pokud jste již umístili sušičku na finální místo, zkontrolujte zda není nakloněná ze strany na stranu i zepředu dozadu. Pokud není na stejné úrovni, upravte výšku obou nožiček aby byla v rovině.

## Před tím, než začnete sušičku používat

Po instalaci sušičky a před jejím používáním, vyčistěte vnitřek bubny a odstraňte prach, který se mohl nahromadit během dopravy.

**Varování!! Před použitím sušičky ji nechte stát alespoň 6 hodin.**

# Popis sušičky

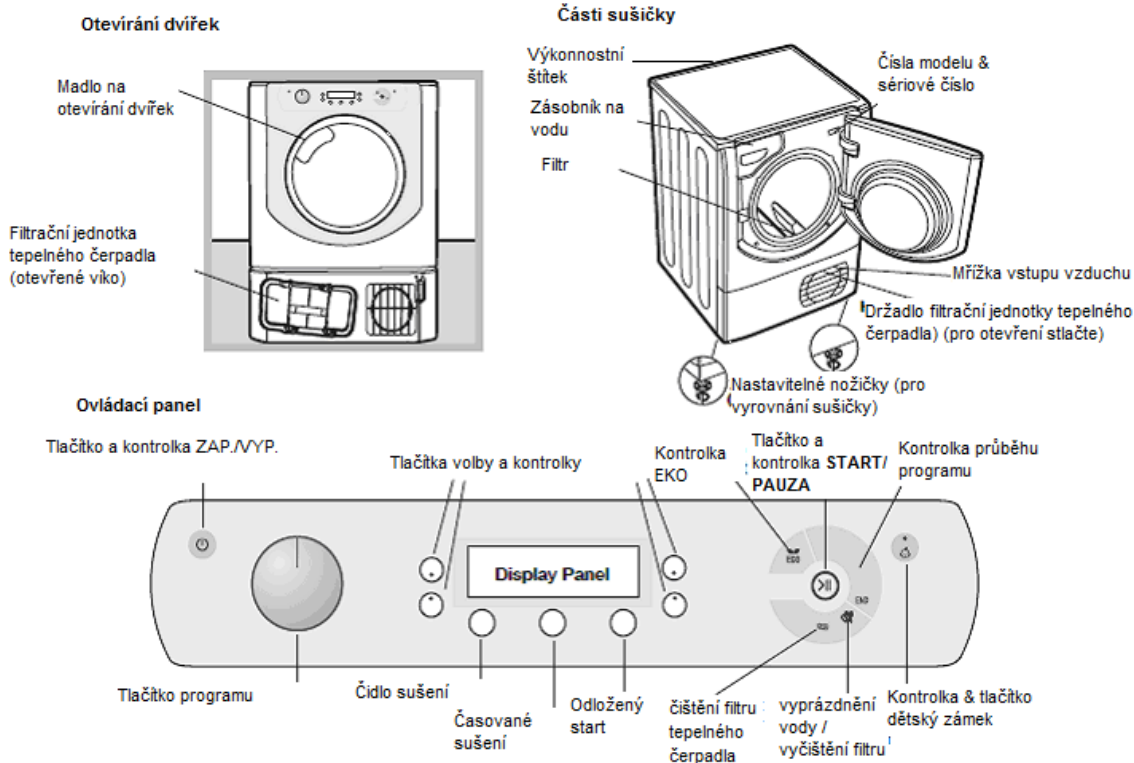

Tlačítko/kontrolka ZAP/VYP Zapnutou sušičku můžete zastavit a zrušit program, pokud podržíte tlačítko po dobu 3 sekund. Pokud kontrolka svítí můžete na vaší sušičce navolit program nebo je právě v provozu.

Tlačítkem **Programy** nastavíte program. otočte knoflíkem a nastavte odpovídající program, který si chcete zvolit (viz *Spuštění a programy*).

Tlačítko/Kontrolka **Volby** nastaví dostupné volby ke zvolenému programu. Kontrolky ukazují, že volba byla zvolena (Viz *Spuštění a programy*)

**Displej** má tři části: Čidlo sušení = Stupeň sušení, Časování sušení = Doba sušení a zbývající čas do konce / Odložený start pro odpovídající volbu (viz displej).

Tlačítko s kontrolkou **Start/Pauza** : Pokud zelená kontrolka pomalu bliká, stiskněte tlačítko pro zahájení pracího cyklu. Když už cyklus začal, kontrolka svítí stále. Pro zastavení sušení pauzou, stiskněte znovu tlačítko a kontrolka se oranžově rozsvítí a začne blikat. Stiskněte tlačítko znovu pro pokračování v programu od místa kde byl přerušen (viz Start a volba programu).

Kontrolka průběhu programu ukazuje každý stav programu (viz Start a volba programu).

*Poznámka: Tato kontrolka bliká oranžově během fáze údržby.*

Kontrolka **Vyprázdní vodu "h20"** signalizuje, že byste měli vyprázdnit zásobník na vodu. Zpráva zmizí až po několika sekundách po vrácení prázdného zásobníku, sušička musí být v provozu, aby k tomuto došlo (*Řídící prvky*).

*Poznámka:* Pokud je zásobník na vodu plný, zobrazí se na displeji "h20" a kontrolka bliká, sušení se vypne a prádlo se nesusí.

Kontrolka **Vyprázdněte vodu a vyčistěte filtr** připomíná před každým programem, že je potřeba vyčistit filtr a vyprázdnit vodu před každým použitím (viz *Údržba a péče*).

Kontrolka **Vyčistí filtr tepelného čerpadla** připomíná, že je nutné tento filtr čistit pravidelně (viz *Údržba a péče*).

Tlačítko a kontrolka **Dětský zámek** , Stiskněte a podržte toto tlačítko po zvolení programu a dalších voleb. Zabraňuje změně nastavení.

Pokud je tato ikona podsvětlená, budou ostatní tlačítka neaktivní. Podržte toto tlačítko pro zrušení a kontrolka se zhasne.

**Kontrolka EKO** – tato kontrolka svítí při výběru úsporných variant sušení (viz *řídící prvky*)

# Displej

Displej má tři části každý má odpovídající tlačítko.

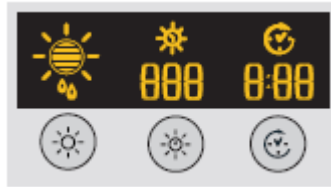

## Čidlo sušení



Po volbě programu který má volbu čidlo sušení, stiskněte a uvolněte tlačítko dokud se nezobrazí odpovídající ikona. Pokud není čidlo k dispozici displej začne blikat a ozve se třikrát pípnutí.  
! Některé programy sušení nejsou kompatibilní se všemi 7 úrovněmi čidla.

### Dostupné úrovně sušení

- Vlhké:** nejcitlivější stupeň sušení, které zajišťuje aby Vaše oblečení nebylo zcela mokré. Optimální úroveň po ručním mytí, poté pověsíte prádlo které nechcete zcela sušit.
- Suché k žehlení:** velmi jemné sušení, vhodné pro oblečení, které chcete poté vyžehlit.
- Suché na pověšení plus:** sušení jen pro pověšení jemného prádla (např. záclony).
- Suché na ramínko:** sušení pro pověšení prádla.
- Jemné sušení:** vhodné pro jemné prádlo pro poskládání a uložení do skříně.
- Suché do skříně:** oblečení je zcela suché a připravené na poskládání a uložení do skříně.
- Suché k nošení:** pro oblečení, které si chcete obléknout hned jakmile skončí sušící cyklus.

## Časované sušení



Po výběru programu zvolte volbu časované sušení, stiskněte tlačítko a zvolte dobu sušení. Na displeji se sníží nastavená doba při každém stisknutí a uvolnění tohoto tlačítka (viz Start a programy) Při každém stisknutí sníží nastavený čas **220, 180, 150, 120, 90, 60, 40** a poté se to opakuje. Pokud není časované sušení k dispozici, displej začne blikat a ozve se třikrát pípnutí. Zvolený čas zůstane zobrazen po spuštění programu a můžete ho v průběhu programu změnit, pokud budete chtít.  
! Můžete vybrat buď stupeň sušení nebo dobu sušení.

### Zpožděný Start



Po nastavení programu, můžete nastavit odložený start.

Po každém stisknutí tlačítka odloženého startu se nastaví zpoždění od 1 do 24 hod a poté tlačítko OFF po pěti vteřinách zruší odložení.

Pro odložení o 10 hodin nebo více se na displeji odpočítává čas v hodinách až do 10 hodin poté se na displeji zobrazí "9:59" a poté se odpočítává v minutách. Pro zpoždění 9 hodin nebo méně se na displeji zobrazí hodiny a minuty a pak se počítá v minutách.

Po stisknutí tlačítka Start/Pauza může být odložený čas změněno nebo zrušeno, pokud budete chtít.

Pokud doba odložení skončila zhasne se symbol a zobrazí se čas trvání sušení.

Pokud jste zvolili časované sušení na displeji se zobrazí doba schnutí pouze uprostřed. Po stisknutí startu se na displeji začne odpočítávat doba trvání programu.

### Doba trvání do konce

Pokud se zhasne ikona odloženého startu , zobrazí se doba trvání do konce spuštěného programu.

Pokud jsou zvoleny načasované programy, je čas zobrazený během cyklu právě zbývajícím časem. Pokud jsou zvoleny automatické programy, je čas zobrazený během cyklu odhadem zbývajícího času.

Po volbě programu ukazuje displej čas, který je potřebný pro usušení plné várky, po asi 10 minutách spočítá ovladač lepší odhad času cyklu.





Zpoždění nebo doba do konce se zobrazuje v hodinách a minutách a odpočítává každou minutu.

Kolonky mezi hodinami a minutami na displeji blikají, aby zobrazily, že se čas odpočítává.

Displej také zobrazuje, zda máte se sušičkou problém, pokud k tomuto dojde, na displeji se zobrazí F a následně kódovým číslem chyby (viz *odstraňování poruch*).

# Spuštění a programy

## Volba programu

1. Zapojte sušičku do zásuvky.
2. Protříděte prádlo dle typu materiálu (viz *Prádlo*).
3. Otevřete dveře a ujistěte se, že filtr je čistý a na místě a zásobník na vodu je prázdný a na místě (viz *Údržba*).
4. Naplňte stroj a ujistěte se, že nic neblokuje těsnění dveří. Zavřete dveře.
5. Pokud tlačítko/kontrolka ZAP/VYP nesvítí, stiskněte tlačítko .
6. Stiskněte tlačítko volby programů, které odpovídá typu materiálu na sušení dle tabulky programů (viz *Programy*) a také dle označení pro každý typ látky (viz *Prádlo*).
7. Pokud jsou k dispozici, zvolte volbu čidlo sušení  nebo časované sušení , stisknutím příslušného tlačítka dokud se nezobrazí požadovaná úroveň nebo čas.  
! Viz tabulka programů, pro další detaily.
8. Nastavte dobu opoždění a další volby, pokud to bude nutné (viz *Displej*).
9. Pokud chcete, aby se na konci každého programu ozval bzučák, stiskněte tlačítko SOUND (zvuk) . Pokud jste vybrali volbu péče proti pomačkání, tato volba není k dispozici.
10. Stiskněte tlačítko START  pro spuštění. Na displeji se objeví odhad doby do ukončení.  
Během programu sušení můžete zkontrolovat své prádlo a vyndat věci, které jsou již suché, zatímco jiné se dále suší.

## Speciální programy

### Snadné žehlení

'Easy Iron' (snadné žehlení) je krátký 10 minut trvající program (8 minut aplikace tepla a 2 minuty doby chlazení), které načechrá látku oděvu, který byl ponechán delší dobu ve stejné poloze/místě. Cyklus uvolňuje vlákno a usnadňuje jeho žehlení a skládání.

! 'Easy Iron' (snadné žehlení) **není program sušení** a neměl by se používat na mokré oděvy.

Pro nejlepší výsledky:

! Nevkládejte více než je maximální kapacita. Tato čísla se vztahují na suchou váhu:

Tkanina:	Max.
Bavlna a smíšená bavlna:	2,5 kg
Syntetické materiály	2
Denim	2

1. Vyjměte prádlo ze sušičku ihned po ukončení sušicího cyklu, pověste ho, poskládejte nebo vyžehlete nebo ho uložte do skříně. Pokud to není možné, opakujte cyklus.

Účinek snadného žehlení se liší podle druhu látky. Je velmi účinný na tradiční materiály jako je bavlna, směs bavlny a méně na akrylová vlákna a materiály jako je Tencel®.

### Program vlna

- Toto je program pro oděvy bezpečné na sušení, které jsou označené symbolem .
- Lze jej použít na velikost várky až do 1 kg (přibližně 3 svetry).
- Doporučujeme oděvy před sušením otočit naruby.
- Várky usušené v tomto programu jsou obvykle vhodné k okamžitému nošení, ale některé těžší kusy mohou být stále vlhké v okrajích. Nechte je doschnout přirozeně, protože nadměrné sušení oděvy poškozuje.

! Oproti jiným materiálům je mechanismus sražení vlny nevratný, tj. nevrátí se zpět do původní velikosti a tvaru.

! **Tento program je vhodný pro akrylové materiály.**

### Rifle

- Jedná se o program pro džíny vyrobené z denimové bavlny. Před sušením džínů obraťte kalhoty naruby.
- Lze jej použít na velikost várky až do 3 kg (přibližně 4 svetry).
- Můžete také použít na jiné oblečení z denimu například bundy.
- Oděvy které jsou sušeny tímto programem, jsou obvykle vhodné přímo pro nošení, i když okraje a švy mohou být mírně vlhké. Pokud je toto váš případ, zkuste oděvy otočit naruby a opět krátce spusťte program.
- Doba trvání tohoto programu závisí na velikosti várky, nastavení sušení závisí na nastavení odstředování ve Vaší pračce.
- Používejte tento cyklus jen pro 100% bavlnu, nemíchejte tmavé a světlé prádlo. Nepoužívejte tento cyklus na oblečení s výšivkami nebo dalším příslušenstvím (hroty...), vyndejte kapsy ven.

! Nedoporučujeme používat tento program pokud mají Vaše džíny pružný pas anebo výšivky.

Když opět zavřete dveře, stiskněte tlačítko START a opět začne proces sušení.

Pokud otevřete dvířka pro zkontrolování prádla, prodloužíte tím dobu sušení, tepelné čerpadlo se spustí po 5 minutách od stisknutí tlačítka START (viz *Ovládací prvky*).

11. Během několika posledních minut sušení, probíhá fáze OCHLAZENÍ BUBNU

 Je součástí (tkaniny jsou ochlazovány), tato fáze by měla být vždy dokončena.

12. Program je dokončen když se ozve třikrát pípnutí a na displeji se zobrazí **END** (KONEC) (Poznámka: pokud je vybrána volba SOUND (zvuk) ozve se třikrát pípnutí každých 30 sekund po dobu 5 minut). Otevřete dvířka a vyndejte prádlo, vyčistěte filtr a vraťte ho zpět. Vyprázdněte zásobník na vodu a opět ho osadte (viz *Údržba*).

Pokud byla zvolena možnost péče proti pomačkání  a okamžitě nevyndáte prádlo, sušička se příležitostně protočí po dobu 10 hodin nebo než neotevřete dveře.

13. Vypněte sušičku pomocí tlačítka ZAP/VYP.

### Pohotovostní režim

Tato sušička, která splňuje požadavky směrnice pro využívání energeticky úsporných zařízení, je vybavena automatickým záložním systémem stand-by, který je aktivován v případě, že po dobu 30 minut nedojde k žádné činnosti přístroje. Stiskněte a podržte tlačítko ZAP/VYP dokud se sušička znovu nezapne.

## Speciální programy

### Košile

#### Volba vysoké teploty

- Jedná se o program pro košile z bavlny.
- Lze jej použít na velikost várky až do 3 kg (přibližně 12 košil).
- Oděvy které jsou sušeny tímto programem, jsou obvykle vhodné přímo pro nošení, i když okraje a švy mohou být mírně vlhké. Pokud je toto váš případ, zkuste oděvy otočit naruby a opět krátce spusťte program.
- Doba trvání tohoto programu závisí na velikosti várky, nastavení sušení závisí na nastavení odstředování ve Vaší pračce.

#### Volba nízké teploty

- Jedná se o program na košile vyrobené ze syntetických materiálů nebo směsi přírodních a syntetických materiálů jako je polyester a bavlna.
- Lze jej použít na velikost várky až do 3 kg (přibližně 12 košil).
- Oděvy které jsou sušeny tímto programem, jsou obvykle vhodné přímo pro nošení, i když okraje a švy mohou být mírně vlhké. Pokud je toto váš případ, zkuste oděvy otočit naruby a opět krátce spusťte program.

**Poznámka:** Doba trvání tohoto programu závisí na velikosti várky, nastavení sušení závisí na nastavení odstředování ve Vaší pračce.

### Hedvábí

- Jedná se o program pro sušení jemného hedvábí.
- Lze jej použít na velikost várky až do 0,5 kg.
- Várky usušené v tomto programu jsou obvykle vhodné k okamžitému nošení, ale některé těžší kusy mohou být stále vlhké v okrajích. Pokud chcete prádlo zkontrolovat můžete otevřít dvířka, případně dát vlhké prádlo ještě na krátkou dobu sušit.
- Jen pro prádlo označené značkou vhodné do sušičky.
- Doba trvání tohoto programu závisí na velikosti várky, nastavení sušení závisí na nastavení odstředování ve Vaší pračce.

#### Program na peřiny

! Dbejte zvýšené pozornosti u tohoto programu, nesušte žádné poškozené kusy, které mohou vést k zablokování filtru a vzduchového vedení a následně k riziku požáru.

- Lze použít pouze pro jednolůžkové deky, nikoliv na dvoulůžkové či nadměrné velikosti.
- Várky usušené v tomto programu jsou obvykle vhodné k okamžitému nošení, ale mohou být stále vlhké v některých místech. Pokud chcete prádlo zkontrolovat můžete otevřít dvířka, případně dát vlhké prádlo ještě na krátkou dobu sušit.
- Vhodné také pro bundy s výplní.

**Poznámka:** Doba trvání tohoto programu závisí na velikosti várky a na nastavení odstředování ve Vaší pračce.

### Deka – Volba vysoké teploty

- Jedná se o program pro sušení bavlněných dek. S vnějším bavlněným povrchem a výplní.
- Jen pro prádlo označené značkou vhodné do sušičky.

### Deka – Volba nízké teploty

- Jedná se o program pro sušení syntetických dek se syntetickou výplní.
- Jen pro prádlo označené značkou vhodné do sušičky.

### Program jemné dětské

- Tento program je vhodný pro sušení kojeneckého malého prádla a povlečení (bavlna a žinylka) a pro sušení vašeho jemného prádla, tj.
- NESUŠTE prádlo jako jsou bryndáčky a kalhoty na pleny s plastovým potahem.
- Lze jej použít na velikost várky až do 2 kg.
- Várky usušené v tomto programu jsou obvykle vhodné k okamžitému nošení, ale některé těžší kusy mohou být stále vlhké v okrajích. Pokud je toto váš případ, zkuste oděvy otočit naruby a opět krátce spusťte program.
- Doba trvání tohoto programu závisí na velikosti várky, nastavení sušení závisí na nastavení odstředování ve Vaší pračce.

### Postel & koupelna

- Jedná se o program pro sušení bavlněných ručníků a prostěradel.
- Lze jej použít na velikost várky až do 9 kg.
- Oděvy které jsou sušeny tímto programem, jsou obvykle vhodné přímo pro nošení, i když okraje a švy mohou být mírně vlhké, obzvláště u větších kusů. Pokud je toto váš případ, zkuste je otevřít a opět krátce spusťte program.
- Doba trvání tohoto programu závisí na velikosti várky, nastavení sušení závisí na nastavení odstředování ve Vaší pračce.



### Osvěžení

Vzhledem k proudu chladného vzduchu se kyslík dostává do vláken a odvádí nepříjemný zápach, jako je cigaretový kouř, smažení a smog z oděvů. Pomocí tohoto programu můžete snadno osvěžit vaše oděvy během pouhých 20 minut.

! 'Easy Iron' (snadné žehlení) **není program sušení** a neměl by se používat na mokré oděvy.

- Lze použít na várky do 9 kg, ale účinnější je pro menší várky.

20-minutový program, který provzdušňuje vaše oděvy chladným vzduchem. Používá se i pro ochlazení teplého prádla.

### Antialergenní

Tento program je schválen pečeti organizace Alergie VB, která zohledňuje účinné snížení a eliminaci alergenů z oděvů. S tímto programem a díky dosažení konstantní teploty po delší dobu, jsou účinky většiny běžných alergenů (včetně roztočů a pylu) neutralizovány.

Lze jej použít na vlhké prádlo pro usušení a ošetření nebo na suché prádlo pro ošetření. Maximální várka je 9 kg pro vlhkou várku a 4 kg pro suchou várku.

### Rychlé sušení

- Vaše doba sušení se velmi snižuje s úsporou času až o 53% u bavlny (s volbou vysoké teploty) a 50% u syntetických materiálů (s volbou nízké teploty).

Naložení 1 Kg. Úroveň vysušení: Pouze suché do skříně

### Okamžitě k nošení

- Tento program je určen k sušení vodoodpudivých materiálů a sportovních bund (tj. Gore-Tex, polyester, nylon). Sušení oděvů po praní má výhodu, protože obnovuje vodoodpudivé ošetření oděvu.

Lze jej použít na velikost várky až do 2 kg. Pouze suché do skříně

- Doba trvání tohoto programu závisí na velikosti várky, nastavení sušení závisí na nastavení odstředování ve Vaší pračce.

### Heat & Enjoy (zahřátí a požitok)

- Cyklus Heat & Enjoy (zahřátí a požitok) pomáhá ohřát ručníky a župany pro pocit tepla po koupeli nebo sprše. Je také vhodný pro ohřívání oděvů před oblékáním v zimním období.

Cyklus ohřívá oděvy až na 37° (tělesná teplota) a tuto teplotu udržuje po dobu maximálně 4 hodiny nebo dokud uživatel cyklus neukončí otevřením dveří.

Naložení 3 Kg.

**Poznámka: Během tohoto programu se ikona  otáčí na displeji, dokud nedosáhne cílené teploty, kdy začne blikat ikona úrovně vysušení.**







































































### Tmavý cyklus





















Tento program pomáhá udržovat vaše tmavé oděvy a to ovládním rychlosti motoru společně s ovládním nižší teploty vysušení.

- Lze použít na bavlnu a džíny až do 3 kg várky, ale účinnější je pro menší várky.
- Doba trvání tohoto programu závisí na velikosti várky, nastavení sušení závisí na nastavení odstředování ve Vaší pračce.



























## Tabulka s programy

! Pokud není osvětleno On/Off, stiskněte tlačítko ON/OFF  a pak zvolte programy.

PROGRAM	Co dělá...	Jak ho nastavit	Poznámky/Dostupné volby:
 Snadné žehlení	Krátký program (asi 10 minut), který změkčuje vlákno oděvu a připravuje	1. Posuňte knoflík programu na  . 2. Zvolte jakoukoliv volbu Alarmu, pokud bude třeba. 3. Stiskněte tlačítko start  .	! Toto není program sušení, (viz předešlá strana). Dostupné volby: Zvuk 
 Osvěžení	20-minutový program, který provzdušňuje vaše oděvy.	1. Posuňte knoflík programu na  . 2. Zvolte jakoukoliv volbu Alarmu, pokud bude třeba. 3. Stiskněte tlačítko  .	Zvuk 
 Bavlna:	Sušení: Suší bavlněné oděvy. Pozn.: Max. várka 6 kg (s volbou nízké teploty)	1. Posuňte knoflík programu na  . 2. Zvolte usušení dle čidla  nebo načasované usušení  (viz další strana). 3. Zvolte jakoukoliv požadovanou volbu. 4. Stiskněte tlačítko  .	Zvuk,  nebo  Péče proti pomačkání Opožděný start  Vysoká teplota  Méně chmýří  <b>Volba usušení dle čidla, automatické sušení:</b> Vlhké usušení  , Usušení na žehlení  , Usušení na pověšení plus  , Usušení na pověšení  , Lehce usušené  , Usušené do skříně  K okamžitému nošení 
 Košile	Sušení triček.	1. Posuňte knoflík programu na  . 2. Zvolte usušení dle čidla  nebo načasované usušení  (viz další strana). 3. Zvolte jakoukoliv požadovanou volbu. 4. Stiskněte tlačítko  .	Zvuk,  nebo  Péče proti pomačkání Opožděný start  Vysoká teplota  Méně chmýří  <b>Volba usušení dle čidla, automatické sušení:</b> Vlhké usušení  , Usušení na žehlení  , Usušení na pověšení plus  , Usušení na pověšení  , Lehce usušené  , Usušené do skříně 
 Rifle	Suší denim oděvy.	1. Posuňte knoflík programu na  . 2. Zvolte usušení dle čidla  nebo načasované usušení  (viz další strana). 3. Zvolte jakoukoliv požadovanou volbu. 4. Stiskněte tlačítko  .	Zvuk,  nebo  Péče proti pomačkání Opožděný start  Vysoká teplota  <b>Volba usušení dle čidla, automatické sušení:</b> Vlhké usušení  , Usušení na žehlení  , Usušení na pověšení plus  , Usušení na pověšení  , Lehce usušené  , Usušené do skříně  K okamžitému nošení 
 Syntetické materiály	Sušení: Syntetické oděvy.	1. Posuňte knoflík programu na  . 2. Zvolte usušení dle čidla  nebo načasované usušení  (viz další strana). 3. Zvolte jakoukoliv požadovanou volbu. 4. Stiskněte tlačítko  .	Zvuk,  nebo Péče proti pomačkání  Opožděný start  <b>Volba usušení dle čidla, automatické sušení:</b> Vlhké usušení  , Usušení na žehlení  , Usušení na pověšení plus  , Usušení na pověšení  , Lehce usušené  , Usušené do skříně 
 Lože a koupelna	Sušení ručníků a povlečení	1. Posuňte knoflík programu na  . 2. Zvolte usušení dle čidla  nebo načasované usušení  (viz další strana). 3. Zvolte jakoukoliv požadovanou volbu. 4. Stiskněte tlačítko  .	Zvuk,  nebo  Péče proti pomačkání Opožděný start  Less Fluff  <b>Volba usušení dle čidla, automatické sušení:</b> Vlhké usušení  , Usušení na žehlení  , Usušení na pověšení plus  , Usušení na pověšení  , Lehce usušené  , Usušené do skříně  (Doporučujeme sušení pouze do skříně)
 Přikrývky	Suší přikrývky	1. Posuňte knoflík programu na  . 2. Zvolte jakoukoliv požadovanou volbu. 3. Stiskněte tlačítko  .	Zvuk,  nebo  Péče proti pomačkání Opožděný start  Vysoká teplota 
 Vlna	Sušení: Suší vlněné oděvy.	1. Posuňte knoflík programu na  . 2. Zvolte jakoukoliv požadovanou volbu. 3. Stiskněte tlačítko  .	Zvuk 
 Hedvábí:	Suší hedvábí.	1. Posuňte knoflík programu na  . 2. Zvolte usušení dle čidla  nebo načasované usušení  (viz další strana). 3. Zvolte jakoukoliv požadovanou volbu. 4. Stiskněte tlačítko  .	Zvuk  <b>Volba usušení dle čidla, automatické sušení:</b> Vlhké usušení  , Usušení na žehlení  , Usušení na pověšení plus  , Usušení na pověšení  , Lehce usušené  , Usušené do skříně  (Doporučujeme sušení pouze do skříně)













	Suší dětské oděvy.	1. Posuňte knoflík programu na  2. Zvolte usušení dle čidla  nebo načasované usušení  (viz další strana). 3. Zvolte jakoukoliv požadovanou volbu. 4. Stiskněte tlačítko  .	Zvuk,  nebo  Péče proti pomačkání Opožděný start  Volba usušení dle čidla, automatické sušení: Vlhké usušení  , Usušení na žehlení  , Usušení na pověšení plus  , Usušení na pověšení  , Lehce usušené  , Usušené do skříně  (Doporučujeme sušení pouze do skříně)
	Protialergenní ošetření vašeho oděvu.	1. Posuňte knoflík programu na  2. Zvolte jakoukoliv požadovanou volbu. 3. Stiskněte tlačítko  .	Zvuk,  nebo  Péče proti pomačkání Opožděný start 

Doba trvání tohoto programu závisí na velikosti várky, nastavení sušení závisí na nastavení odstředování ve Vaší pračce.

PROGRAM	Co dělá...	Jak ho nastavit	Poznámky/Dostupné volby:
	Suší tmavé oděvy.	1. Posuňte knoflík programu na  2. Zvolte jakoukoliv požadovanou volbu. 3. Stiskněte tlačítko  .	Zvuk  Opožděný start  <b>Volba usušení dle čidla, automatické sušení:</b> Vlhké usušení  , Usušení na žehlení  , Usušení na pověšení plus  , Usušení na pověšení  , Lehce usušené  , Usušené do skříně  (Doporučujeme sušení pouze do skříně)
	Suší bavlněné a syntetické oděvy v kratší době.	1. Posuňte knoflík programu na  2. Zvolte jakoukoliv požadovanou volbu. 3. Stiskněte tlačítko  .	Zvuk,  nebo  Péče proti pomačkání Opožděný start  Vysoká teplota 
	Suší sportovní oděvy.	1. Posuňte knoflík programu na  2. Zvolte jakoukoliv požadovanou volbu. 3. Stiskněte tlačítko  .	Zvuk,  nebo  Péče proti pomačkání Opožděný start 
	Ohřívá ručníky a župany	1. Posuňte knoflík programu na  2. Stiskněte tlačítko  .	-

Sušení dle čidla nebo načasované sušení 

Nejdříve zvolte program (viz Tabulka programů).

PROGRAM	Co dělá...	Jak ho nastavit	Poznámky/Dostupné volby:
Čidlo sušení	Pokud je to možné, používejte na vaše oděvy sušení dle čidla. Toto zajistí lepší výsledky sušení. Nastavení teploty závisí na zvoleném programu (materiálu).	1. Stiskněte a uvolněte tlačítko, dokud displej nezobrazí požadovanou volbu. Každé stisknutí pokročí o  a pak se opakuje. ! Některé programy čidla nemají všech 7 úrovní sušení. 2. Zvolte jakoukoliv požadovanou volbu. 3. Stiskněte tlačítko  .	Dostupné volby: Zvuk,  nebo  Péče proti pomačkání Opožděný start  Vysoká teplota  Méně chmýří  Prohlédněte si doporučenou dobu sušení (viz Prádlo). Posledních 10 minut těchto programů je fáze chlazení.
Časované sušení (220, 180, 150, 120, 90, 60 nebo 40 minut)	Pokud chcete určit dobu sušení, použijte načasované sušení. Nastavení teploty závisí na zvoleném programu (materiálu).	1. Stiskněte a uvolněte tlačítko, dokud displej nezobrazí požadovanou volbu. Při každém stisknutí sníží nastavený čas 220, 180, 150, 120, 90, 60, 40 a poté se to opakuje. Jemné dětské prádlo má maximální dobu 180'. 2. Zvolte jakoukoliv požadovanou volbu. 3. Stiskněte tlačítko  .	Dostupné volby: Zvuk,  nebo  Péče proti pomačkání Opožděný start  Vysoká teplota  Prohlédněte si doporučenou dobu sušení (viz Prádlo). Posledních 10 minut těchto programů je fáze chlazení.

**! Nejlepšího výkonu se dosáhne tím, že neotevřete dveře před dokončením cyklu.**

# Řídící prvky

## • Tlačítko programu

! Varování, pokud po stisknutí tlačítka start, změníte polohu programového knoflíku, nová poloha nezmění zvolený program.

Pro změnu programu stiskněte tlačítko Start/Pause >11 pro zastavení programu, světlo bude blikat žlutě, zvolte nový program a volbu, světlo pak bude blikat zeleně. Stiskněte opět tlačítko Start/Pause a začne nový program.

## • Tlačítka volby /kontrolky

Tato tlačítka se používají pro přizpůsobení zvolených programů vašim požadavkům. Některé možnosti jsou k dispozici pro všechny programy (viz *tabulka s programy*).

Pokud volba není k dispozici a stisknete její tlačítko, bzučák třikrát pípne. Pokud je volba možná, rozsvítí se kontrolka vedle tlačítka pro potvrzení volby.

## • Kontrolka EKO

Tato kontrolka svítí při výběru úsporných variant programu sušení než je původní nastavení. Příkladem je volba automatického programu nebo s čidlem nebo nastavení času sušení, které je nižší než původní nastavení. Kontrolka neindikuje, zda optimální nastavení pro spotřebu energie bylo zvoleno, pouze vám ukazuje, že vaše volba vede k nižší spotřebě energie.

## • Kontrolky postupu Sušení, Chlazení, konec)

Kontrolky postupu ukazují stav programu. V každé fázi programu se zapnou odpovídající kontrolky.

## • Opožděný start

Spuštění některých programů (viz *start a programy*) lze odložit až na 24 hodin (viz displej).

Ujistěte se, že zásobník na vodu se vyprázdní a filtr je vyčištěn před nastavením a odložením startu.

## • Méně chmýří

Snížením mechanické akce během konečné fáze sušení se sníží množství chuchvalců a chmýří a vlákna vašich oděvů jsou tak chráněna. **Poznámka:** U programu Trička není tato možnost dostupná po volbě nízké teploty.

## • Zvuk

Na konci cyklu usšení se ozve bzučák, který signalizuje konec programu a oděvy jsou připravené k odebrání. **Poznámka:** Pokud jste vybrali volbu péče proti pomačkání, tato volba není k dispozici.

## • Péče proti pomačkání

Po opoždění startu a volbě této možnosti se oděvy příležitostně promíchají během doby odložení, aby se předešlo pomačkání.

Oděvy se občas protočí v bubnu po konci sušení a cyklu chlazení, aby se předešlo tvorbě pomačkání, pokud nebudete moci vyndat prádlo okamžitě po dokončení programu. Kontrolka **END** se rozsvítí během této fáze po konci cyklu a kontrolka start/pause bude blikat žlutě. **Poznámka:** Pokud jste vybrali volbu péče proti pomačkání, tato volba není k dispozici.

## • Vysoká teplota

Po volbě doby sušení se stisknutím tohoto tlačítka nastaví vysoká teplota sušení a kontrolka nad tlačítkem se rozsvítí.

## • Vyprázdnit filtr na čištění vody "h2o"

(pokud jste napojili sušičku k odtoku, ignorujte tuto ikonu  , protože není potřeba vyprázdnit zásobník vody). Pokud svítí

 (neblíká) , připomíná vám vyprázdnit zásobník na vodu.

Pokud se zásobník na vodu naplní během programu, vypne se ohříváč a sušička provede Chlazení, pak kontrolka bliká a ozve se bzučák.

Musíte vyprázdnit zásobník na vodu a restartovat sušičku nebo se oděvy neusuší. Po restartování sušičky uběhne několik sekund než zpráva zmizí.  Abyste tomuto předešli, je třeba vyprázdnit zásobník po každém použití sušičky (viz *Údržba*).

! Prosim, berte na vědomí, že VŽDY musíte vyčistit filtr, i když je sušička napojená na odpad.

## • Otevření dveří

Otevření dveří (nebo stisknutí tlačítka Start/Pause) během programu sušičku zastaví a dojde k následujícímu:

Poznámka: Během fáze péče po sušení bliká kontrolka Start/Pause žlutě.

- Během fáze zpoždění se bude dále odpočítávat zpoždění. Tlačítko Start/Pause se **musí** stisknout, aby byl program zpoždění obnoven. Jedna z kontrolkek odložení chodu bude blikat a ukazovat současné nastavení zpoždění.

- Tlačítko Start/Pause se **musí** stisknout, aby byl program obnoven. Kontrolka pokroku se změní a zobrazí současný stav a kontrolka Start/Pause přestane blikat a zezelená.

- Během fáze po péči proti zmačkání u programu sušení se program dokončí. Stiskněte tlačítko Start/Pause a začne nový program a to od začátku.

- Otočením kolečka volby programu se zvolí nový program a kontrolka START/PAUSE bliká zeleně.

- Toto můžete využít pro volbu programu osvěžení "Refresh" pro ochlazení oděvů, pokud se vám zdají dostatečně suché. Stiskněte tlačítko Start/Pause pro spuštění programu.

## • Ochranný systém tepelného čerpadla

Systém tepelného čerpadla zahrnuje ochranný prvek kompresoru, který je funkční po otevření dveří nebo dojde k selhání napájení nebo vypnete sušičku. Tento systém zabrání spuštění kompresoru tepelného čerpadla po dobu 5 minut po zavření dveří a spuštění programu.

## • Poznámka

Pokud dojde k výpadku proudu, vypněte napájení nebo vyndejte zásuvku. Po obnovení napájení, zapojte přístroj do sítě, stiskněte a držte tlačítko ON/OFF dokud nebude sušička zapnutá a stiskněte tlačítko Start/Pause.

# Prádlo

## Třídění prádla

- Zkontrolujte symboly na štítku oděvů a ujistěte se, že je lze dát do sušičky.
- Protříděte oděvy podle typu materiálu.
- Vyprázdněte kapsy a zkontrolujte knoflíky.
- Zapněte zipy a háčky a utáhněte volné pásky a tkaničky.
- Vyždímejte každý oděv, abyste předešli nadbytku vody jak jen to je možné.

! Nevkládejte do sušičky velmi vlhké oděvy.

## Maximální zatížení

Nevkládejte více než je maximální kapacita.

Tato čísla se vztahují na suchou váhu:

Přírodní vlákna: 9 kg max. (8,98 kg)

Syntetická vlákna: 3 kg max. (2,99 kg)

! **NEPŘEPLŇUJTE** sušičku, protože to může dojít k sníženému výkonu sušení.

## Běžné váhy

Poznámka: 1kg = 1000g; (1 lb = 16 oz.)

## Oděvy

Blůza	Bavlna Ostatní	150g (141,75 g) 100g (85,05 g)
Šaty	Bavlna Ostatní	500g (1lb 2 oz) 350g (12 oz)
Rifle		700 g (1 lb 6 oz)
10 plen		1 000 g (0,91 kg 6 oz)
Košile	Bavlna Ostatní	300g (10 oz) 200g (7 oz)
Triko		125 g (4 oz)

## Věci v domácnosti

Povlečení na deku (dvojitou)	Bavlna Ostatní	1500g (3 lb 5 oz) 1000g (2 lb 3 oz)
Velký ubrus		700 g (1 lb 6 oz)
Malý ubrus		250 g (255,15 g)
Utěrka		100 g (85,05 g)
Osuška		700 g (1 lb 6 oz)
Ručník		350 g (340,19 g)
(Dvojité povlečení)		500 g (1 lb 56,70 g)
Jednolůžko		350 g (340,19 g)

Na konci cyklu sušení, může být bavlněné prádlo stále vlhké, pokud jste společně vložili bavlnu a syntetické vlákno. Pokud k tomuto dojde, nechte sušit po delší dobu.

## Štítky s pokyny pro praní

Prohlédněte si štítky na vašich oděvech, obzvláště pokud je dáváte do sušičky poprvé. Následující symboly jsou nejběžnější:

- Lze sušit v sušičce
- Nedávat do sušičky.
- Sušte při nastavení vysoké teploty
- Sušte při nastavení nízké teploty

## Co nelze sušit v sušičce:

- Položky, které obsahují gumové nebo podobné materiály nebo plastové povlaky (polštáře, polštářky nebo PVC pláštěnky), jakékoliv hořlavé položky nebo předměty, které obsahují hořlavé látky (ručníky zašpiněné sprejem na vlasy).
- Skelné vlákno (určité typy závěsů).
- Položky, které byly dříve čišťeny v čistírně.
- Položky s kódem ITCL (Speciální oděvy) E3. Tyto lze čistit se speciálními čistícími prostředky v domácnosti. Přesně dodržujte pokyny.
- Velké objemné položky (deky, polštáře, velké pokrývky na postel. Spací pytle a deky lze sušit pomocí programů na Deky dle popisu na *straně 8*). Tyto se při sušení zvětšují a zabránily by proudění vzduchu v sušičce.



Cyklus na sušení vlny v této sušičce byl schválen a testován společností The Woolmark Company. Cyklus je vhodný pro sušení vlněných kusů s označením "prát pouze v ruce", pokud se tyto oděvy perou při ručním cyklu praní s označením Woolmark a suší se dle pokynů výrobce. M1219.

Ve Velké Británii, Irsku, Hong Kongu a Indii je Woolmark certifikovanou obchodní značkou.

## Speciální oděvy

**Deky a pokrývky na postel** Akrylové položky (Acilan, Courtelle, Orion, Dralon) **se musí sušit** s obzvláštní péčí za NÍZKÉHO nastavení teploty. Vyhněte se sušení po dlouhou dobu.

**Plisované nebo pomačkané oděvy** Přečtete si pokyny pro sušení od výrobce uvedené na oděvu.

**Naškrobené oděvy:** Nesušte společně s nenaškrobeným textilem. Ujistěte se, že před umístěním prádla do sušičky, je z várky odstraněno co nejvíce roztoku škrobu.

Nepřesušujte: Škrob vytvoří prášek a prádlo zůstane povadlé, což zruší účinky škrobení.

### Doby sušení

Doby sušení jsou přibližné a mohou se lišit dle:

- Množství vody zadržené v oděvech po ždímání: Ručníky a jemné prádlo obsahuje hodně vody.
- Látky: Položky, které mají stejný typ látky, ale liší se v textuře a tloušťce, nemusí mít shodnou dobu sušení.
- Množství prádla: Jednotlivé položky nebo malé várky se mohou sušit déle.

• **Usušení:** Pokud chcete žehlit některé oděvy, lze je vyndat, zatímco jsou stále vlhké. Jiné lze ponechat déle, pokud je potřebujete zcela suché.

• **Nastavení tepla.**

• **Pokojevá teplota:** Pokud je pokoj, kde je umístěná sušička, studený, bude sušičce trvat déle prádlo usušit.

• **Objemné:** Některé objemné kusy se musí sušit opatrně.

Doporučujeme tyto kusy několikrát vyndat, vyklepat je a vrátit do sušičky až do konce sušení.

! Nepřesušujte oděvy.

Všechny látky obsahují trochu přirozené vlhkosti, která udržuje jejich měkkost a nadýchanost.

Tabulka níže představuje PŘÍBLIŽNOU dobu sušení:

Specifikované doby se vztahují na automatické programy sušení do skříně.

Nastavení Časovaného sušení jsou též zobrazeny, abyste mohli zvolit vhodnou dobu sušení.

**Váha se vztahuje na suché oděvy.**

<b>Bavlna</b>		1 kg	2 kg	3 kg	4 kg	5 kg	6 kg	7 kg	8-9 kg		
<b>TJ</b>	<b>AUTOMATICKÁ</b> minutes	35-55	55-85	85-95	95-125	125-145	145-160	160-170	170-210		
	<b>Nastavení času</b>	40 nebo 60	60 nebo 90	90 nebo 120	90 nebo 120	120 nebo 150	150 nebo 180	180	180 nebo 220		
	Doby sušení 800-1000 ot/min v pračce.										
<b>Vysoká teplota</b>											
<b>Syntetické materiály</b>			1 kg		2 kg		3 kg				
	<b>Automatické minuty</b>		40-50		50-60		60-90				
	<b>Nastavené Časovaného sušení</b>		40 nebo 60		40 nebo 60		60 nebo 90				
	Doby sušení při sníženém ždímání v pračce.										
<b>(Delicates)</b>			1 kg		2kg						
			Pouze časovaného sušení								
			30		60						
<b>Nízká teplota</b>	Doby sušení při sníženém ždímání v pračce.										

## Doby sušení

<b>Bavlna</b>		1 kg	2 kg	3 kg	4 kg	5 kg	6 kg	7 kg	8-9 kg
 Vysoká	Automatické minuty	35-55	55-85	85-95	95-125	125-145	145-160	160-170	170-210

teplota	Nastavení času	40 nebo 60	60 nebo 90	90 nebo 120	0 nebo 120	20 nebo 150	50 nebo 180	180	80 nebo 220
	Doby sušení 800-1000 ot/min v pračce.								
<b>Syntetické materiály</b>  Nízká teplota		1 kg			2 kg		3 kg		
	Automatické minuty	40-50			50-60		60-90		
	Nastavené Časovaného sušení	40 nebo 60			40 nebo 60		60 nebo 90		
	Doby sušení při sníženém ždímání v pračce.								
<b>Akrylové (jemné)</b> Nízká teplota		1 kg			2kg				
	Pouze časovaného sušení								
		30			60				
	Doby sušení při sníženém ždímání v pračce.								

# Varování a doporučení

Tento spotřebič byl zkonstruován a vyroben ve shodě s mezinárodními bezpečnostními normami. Následující varování jsou určena z bezpečnostních důvodů a je třeba je důsledně dodržovat.

## Obecná bezpečnost

- Tato sušička není určena pro použití osobami (včetně dětí) s omezenými fyzickými, smyslovými nebo duševními schopnostmi, nebo s nedostatkem zkušeností a znalostí, pokud jim není poskytnut dohled nebo pokyny týkající se používání spotřebiče osobou odpovědnou za jejich bezpečnost.
- Tato sušička byla navržena pro domácí nikoliv profesionální použití.
- Nedotýkejte se spotřebiče, jste-li naboso nebo s vlhkýma rukama nebo nohama.
- Při odpojování přístroje tahejte za zástrčku a ne za kabel.
- Děti se nesmí pohybovat v blízkosti sušičky, pokud je v chodu. Po použití sušičky ji vypněte a odpojte ze zásuvky. Nechte dveře zavřené a ujistěte se, že si s nimi děti nemohou hrát.
- Dohlédněte, aby si děti se spotřebičem nehrály.
- Spotřebič je třeba správně instalovat a zajistit řádnou ventilaci. Přívod vzduchu na přední straně sušičky by nikdy neměl být zablokován (viz *Instalace*).
- Nikdy nepoužívejte sušičku na kobercích s vysokým chlupem, který by bránil vstupu vzduchu do spodní části sušičky.
- Zkontrolujte, zda je sušička prázdná před vkládáním prádla.
-  Zadní strana sušičky se může velmi zahřát. Nikdy se jí nedotýkejte během užívání.
- Nepoužívejte tekutou aviváž do sušičky, přidejte do posledního máchání v pračce.
- nekládejte nadměrné množství prádla (viz *Prádlo* na maximální zatížení).
- Nevládejte nadměrně vlhké oděvy.
- Pozorně zkontrolujte všechny pokyny na štítku oděvů (viz *Prádlo*).
- Nesušte velké a velmi objemné věci.
- Nesušte akrylové materiály při vysokých teplotách.
- Dokončete každý program s fází chlazení.
- Nevypínejte sušičku, pokud jsou uvnitř stále teplé věci.
- Vyčistěte filtr po každém použití (viz *Údržba*).
- Po každém cyklu vyprázdněte zásobník na vodu (viz *Údržba*).
- Pravidelně čistěte jednotku filtru čerpadla (viz *Údržba*).
- Nenechte kolem sušičky hromadit chuchvalce.
- Nikdy nelezte na vrch sušičky. To může vést k poškození.
- Vždy dodržujte elektrické normy a požadavky (viz *Instalace*).
- Vždy kupujte originální náhradní díly a příslušenství (viz *Servis*).

! **VAROVÁNÍ:** Nikdy nezastavujte sušičku před koncem sušicího cyklu, jinak musíte rozprostřít všechno prádlo tak aby vychladlo.

## Pro minimalizaci rizika vzniku požáru ve vaší sušičce, dodržujte následující pokyny:

- Vkládejte věci do sušičky pouze pokud byly vyprány pracím prostředkem a vodou, vymáhány a prošly cyklem ždímání. Pokud oděvy NEBYLY vyprány ve vodě, existuje riziko požáru.
- Nesušte oděvy ošetřené chemickými produkty.
- Nesušte oděvy, které byly kontaminovány nebo namočený v rostlinných olejích nebo kuchyňských olejích, toto představuje riziko požáru. Věci kontaminované olejem se mohou spontánně vznítit, obzvláště pokud jsou vystaveny zdroji tepla, jako je sušička. Tyto věci se zahřejí, což vede k reakci oxidace s olejem a oxidace způsobuje vznik tepla. Pokud teplo nemůže uniknout, mohou se věci zahřát natolik, že začnou hořet. Věci kontaminované olejem se mohou spontánně vznítit, obzvláště pokud jsou vystaveny zdroji tepla, jako je sušička. Skládání, navršení nebo skladování věcí potřísněných olejem může bránit úniku tepla a tím vzniká riziko požáru. Pokud je nutné umístit materiály potřísněné rostlinným nebo kuchyňským olejem nebo materiály potřísněné výrobky na ošetření vlasů do sušičky, měly by se tyto nejdříve umýt dalším mycím prostředkem – tím se sníží riziko, ovšem není zcela eliminováno. Fáze chlazení je nutná pro snížení teploty těchto položek. Neměly by se vyndávat ze sušičky a vršit či skládat, pokud jsou stále horké.
- Nevkládejte do sušičky věci, které byly dříve čištěny nebo prány, namáčený nebo potřísněny benzínem, nebo čištěny ředidly nebo jinými hořlavými či výbušnými látkami. Vysoce hořlavými látkami běžně užívanými v domácnosti včetně kuchyňského oleje, acetonu, denaturovaného lihu, petroleje, odstraňovače skvrn, terpentýnu, vosku a odstraňovače vosku. Ujistěte se, že tyto látky byly umyty v horké vodě se zvýšeným množstvím mycího prostředku před vložením do sušičky.
- Nesušte materiály, které obsahují pěnovou pryž (také známou jako pěnový latex) nebo materiály podobné gumě. Materiály z pěnové pryže mohou po zahřátí způsobit požár spontánním hořením.
- Avivážní prostředky nebo podobné výrobky by se v sušičce používat neměly, aby se předešlo účinkům statické elektřiny, pokud toto není výslovně doporučeno výrobcem avivážního prostředku.
- Nevládejte do sušičky spodní prádlo, které obsahuje kovové zpevňující části, tj. podprsenky s kovovými obroučkami. Může dojít k poškození sušičky, pokud se kovové zpevňující části během sušení uvolní.
- Nevládejte do sušičky gumové, plastové části jako jsou čepice do sprchy nebo nepromokavé pláštěnky, polyetylén nebo papír.
- Nevládejte do sušičky věci s gumovou vrstvou, oděvy s vycpávkami z pěnové pryže, polštáře, holinky a boty na tenis s gumovou vrstvou.
- Vyjměte všechny předměty z kapes, obzvláště zapalovače (riziko exploze).

## Úspora energie a ohledy k životnímu prostředí

- Vyždímejte všechny věci, abyste předešli nadměrnému množství vody před sušením (pokud nejdříve používáte pračku, zadejte program s vysokým ždímáním). Tímto ušetříte čas a energii během sušení.
- Vždy sušte plnou várku – ušetříte energii: Jednotlivé položky nebo malé várky se mohou sušit déle.
- Vyčistěte filtr po každém použití, abyste udrželi stále náklady na energii (viz *Údržba*).



# Údržba a péče

## Vypnutí elektřiny

! Odpojte sušičku, pokud ji nepoužíváte, když ji čistíte nebo provádíte její údržbu.

## Čištění filtru po každém cyklu

Filtr je důležitou částí vaší sušičky: Sbírá vlákno a chuchvalce, které se hromadí během sušení.

Po ukončení sušení, vyčistíte filtr propláchnutím pod tekoucí vodou nebo vysavačem. Pokud se filtr ucpe, bude proud vzduchu uvnitř filtru vážně omezen. Doba sušení se prodlužuje a spotřebujete více energie. Může se i poškodit sušička.

Filtr je umístěn před okrajem sušičky (viz diagram).



Vyjmutí filtru:

1. Zatáhněte plastový držák filtru směrem nahoru (viz diagram).
2. Otevřete filtr stisknutím tlačítka.
3. Odstraňte chomáče z vnitřní strany filtru a vraťte je na správné místo. Ujistěte se, že filtr je zcela umístěn do okraje

sušičky.

sušičky.

! Nepoužívejte sušičku bez výměny filtru.

## Po každém cyklu zkontrolujte bubnen

Otočte ručně bubnem, abyste odstranili malé věci (kapesníky), které mohly zůstat po sušení.

## Čištění bubnu

! Na čištění bubnu nepoužívejte hrubé materiály, drátěnku nebo čisticí prostředky na nerez ocel.

Může se objevit barevný povlak na nerez ocelovém bubnu, to může být způsobeno kombinací vody a/ nebo čisticích prostředků jako je aviváž z pračky. Tento barevný povlak nemá účinky na výkon sušičky.

## Po každém cyklu vyprázdněte zásobník na vodu

Vytáhněte zásobník ze sušičky a vylijte ho do dřezu nebo jiného odpadu. Bezpečně vraťte zásobník.

Vždy zkontrolujte a vyprázdněte zásobník před tím než spustíte nový program sušení.

## Čištění jednotky filtru tepelného čerpadla

• Pravidelně (každých 5 cyklů sušení) vyndejte jednotku filtru tepelného čerpadla a vyčistěte nahromaděné chuchvalce z povrchu filtru tím, že je vypláchnete pod proudem vody nebo použijte vysavač.

Chcete-li zachovat optimální dobu sušení, doporučujeme čistit filtr po každém cyklu.

Vyndání jednotky filtru tepelného čerpadla:

1. Odpojte sušičku od napájení a otevřete dveře.
2. Vyjměte filtrační jednotku otáčením 3 páček a zatažením filtrační jednotky směrem k sobě.
3. Oddělte dvě části filtrační jednotky a vyčistěte povrch filtru.

## ! Varování: Přední strana tepelného čerpadla je vyrobená ze slabého plechu.

Dejte pozor, abyste se při čištění a manipulaci s filtrační jednotkou nezranili nebo neponičili spotřebič.

Pokud se na desky dostalo nějaké chmýří nebo nečistoty, je nutné vyčistit vlhkým hadříkem nebo vysavačem. Nikdy nepoužívejte prsty.

Sestavte dvě části filtru, vyčistěte povrch uzávěru a vraťte do horizontální polohy pomocí 4 páček a ujistěte se, že je filtr pevně zachycen.

## Čištění sušičky

- Vnější části v kovových nebo plastových a gumových částech lze čistit vlhkým hadříkem.
- Pravidelně (každých 6 měsíců) vysajte přední mřížku na přívod vzduchu, odstraňte nahromaděné chuchvalce nebo prach. Také odstraňte nahromaděné chuchvalce z přední strany filtru tepelného čerpadla a filtru, čas od času je vysajte.
- ! Nepoužívejte rozpouštědla nebo abrazivní přípravky.
- ! Sušička má speciální ložiskové díly, které nepotřebují mazání.
- ! Pravidelně nechte sušičku zkontrolovat autorizovaným technikem, aby byla zaručena její elektrická a mechanická bezpečnost (viz Servis).

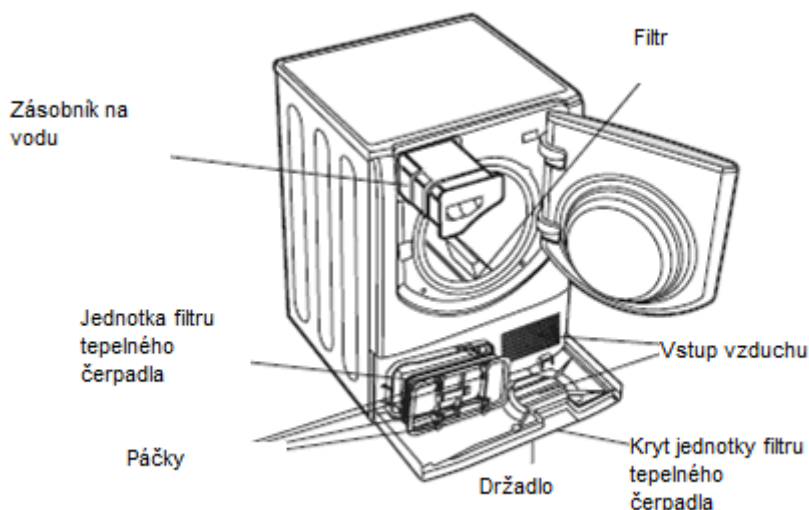
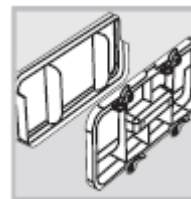

# Řešení problémů

Může se stát, že sušička nebude pracovat. Před tím než zavoláte servisní centrum (viz *Servis*), projděte si následující návrhy pro řešení problémů:

## Závada:

**Sušička nestartuje.**

### Možná příčina/řešení:

- Zástrčka není zapojená do elektrické zásuvky nebo není kontakt.
- Došlo k výpadku proudu.
- Praskla pojistka. Zkuste do zásuvky připojit jiné zařízení.
- Používáte prodlužovací kabel. Zkuste zapojit přímo kabel sušičky. Zásuvka.
- Dvířka nejsou zavřena úplně.
- program nebyl správně nastaven (viz *Spuštění a programy*).
- Tlačítko Start/Pause nebylo stisknuté (viz *Spuštění a programy*).

**Cyklus sušení nezačne.**

- Nastavili jste odložený start (viz *Spuštění a programy*).
- Stiskli jste tlačítko start, sušička se spustí s krátkým zpožděním. Počkejte do začátku sušení, neleze opakovaně stisknout tlačítko start nebo dojde k zastavení sušičky a sušení se nespustí.

**Sušení trvá dlouho.**

- Není vyčištěný filtr (viz *Údržba*).
- Potřebuje zásobník na vodu vyčistit? Kontrolka vyprázdnění vody bliká a zobrazí se zpráva "h2o"? (viz *Údržba*)
- Není vyčištěný filtr tepelného čerpadla (viz *Údržba*).
- Nastavení teploty není vhodné pro typ materiálu, který sušíte (viz *Spuštění a Programy*, a viz *Prádlo*).
- Správná doba sušení nebyla zvolena pro tuto várku (viz *Prádlo*).
- Mřížka vstupu vzduchu je ucpaná (viz *Instalace a viz Údržba*).
- Věci jsou příliš mokré (viz *Prádlo*).
- Sušička je přetížená (viz *Prádlo*).

**Bliká kontrolka, abyste vyprázdнили vodu, ale sušička je puštěná jenom krátce.**

- Zásobník na vodu byl pravděpodobně vyprázdněn na začátku programu. Nečekejte na signál vyprázdnění vody, vždy zkontrolujte a vyprázdňte zásobník před spuštěním nového programu (viz *Údržba*).

**Zobrazí se zpráva vyprázdňte vodu a zásobník na vodu není plný.**

- Kontrolka "Prázdný zásobník na vodu" bliká, když je zásobník na vodu plný. Pokud je kontrolka zapnutá, ale neblíká, jde jen o připomenutí zásobník vyprázdnit (viz *start a programy*).

**Program skončil a oděvy jsou vlhčí než se čekalo.**

! Z bezpečnostních důvodů je maximální doba programu sušičky 4 hodiny. Pokud automatický program nezachytil požadovanou konečnou vlhkost během této doby, sušička dokončí program a vypne se. Zkontrolujte body uvedené výše a opět spusťte program, pokud je prádlo stále vlhké, kontaktujte servisní centrum (viz *Servis*).

**Displej ukazuje chybový kód F, který následuje jedno nebo více čísel, blikají kontrolky s volbami a pause.**

- Pokud displej zobrazuje F a následuje jedno či dvě čísla, vypněte a odpojte ze zásuvky, vyčistěte filtry (viz *údržba*). Pak opět zapojte zástrčku, zapněte a spusťte další program. Pokud se stále zobrazují další čísla, zapište čísla a kontaktujte servisní centrum (viz *Asistence*).

**Displej krátce zobrazí „dOn“ každých 6 sekund.**

- Sušička je v režimu 'Demo'. Stiskněte a držte obě tlačítka On/Off a Start/Pause po dobu 3 sekund. Displej zobrazí „dOn“ po dobu 3 sekund a pak se sušička vrátí do běžného režimu.

**Displej Time to End doby do konce se během sušení mění.**

- Doba do konce se neustále během sušení monitoruje a je nastavena na nejlepší odhad času do konce. Je normální, že se zobrazená doba během cyklu zvyšuje. Je normální, že se zobrazená doba během cyklu zvyšuje.

**Sušička je během prvních několika minut provozu hlučná.**

- Toto je běžné, obzvláště pokud sušička nebyla dlouho v provozu. Pokud hluk přetrvává během celého cyklu, kontaktujte servisní centrum.

**Kontrolky na ovládacím panelu sušičky nesvíí, i když je sušička zapnutá.**

Sušička je v úsporném režimu, aby se ušetřila energie. K tomuto dojde, pokud jste nechali sušičku zapnutou nebo došlo k výpadku proudu. K tomuto dojde po 30 minutách:

- Pokud odejdete od sušičky, aniž byste spustili program;
- Po dokončení programu sušení.

Stiskněte a podržte tlačítko ZAP/VYP dokud se sušička znovu nezapne.

# Servis

## Systém tepelného čerpadla

Sušička je vybavená uzavřeným systémem tepelného čerpadla pro sušení oděvů. Aby čerpadlo mohlo pracovat obsahuje fluorované skleníkové plyny (F-plyny), na které se vztahuje Kjótský protokol. F plyny jsou obsaženy v hermeticky uzavřené jednotce. Tato uzavřená jednotka obsahuje 0,29 kg F plynu R134a, který pracuje jako chladivo.

Pokud uzavřená jednotka nepracuje, je třeba ji vyměnit novou uzavřenou jednotkou. Kontaktujte nejbližší servisní centrum a požádejte o radu.

**Poznámka:** Plyny obsažené v uzavřené jednotce nejsou zdraví nebezpečné, ale při jejich úniku dochází ke vlivu na globální oteplování.

### Před tím než kontaktujete servisní centrum:

- Použijte oddíl řešení problémů, abyste zjistili, zda problém neumíte vyřešit sami (viz *Řešení problémů*).
- Pokud ne, vypněte sušičku a zavolejte nejbližší servisní centrum.

### Co sdělit servisnímu centru:

- Jméno, adresu a směrovací číslo.
- Telefonní číslo
- typ problému;
- Datum nákupu.
- model spotřebiče (Mod.);
- Sériové číslo (S/N).

Výše uvedené informace jsou specifikovány na typovém štítku uvnitř dveří spotřebiče.

### Náhradní díly

Jedná se o komplexní stroj. Nepokoušejte se o opravu sami ani nekontaktujte neautorizovanou osobu, protože to může vést k ublížení na zdraví jedné či více osob, může poškodit stroj a znehodnotit záruku na náhradní díly.

Kontaktujte autorizovaného technika, pokud budete mít během užívání stroje.

Prosím vezměte na vědomí, že servisní zásah nebo oprava nekvalifikovanou osobou, který zahrnuje vlámání do uzavřené jednotky tepelného čerpadla, je přečinem.

## Informace pro recyklaci a likvidaci.

Součástí naší trvalé snahy je chránit životní prostředí, a proto si vyhrazujeme právo používat kvalitní recyklovatelné součástky, aby se snížily náklady zákazníků a minimalizovalo plýtvání materiálu.

- Při likvidaci obalového materiálu: Dodržujte místní nařízení, aby byla možná recyklace balicích materiálů.
- Pro minimalizaci rizika zranění dětí, odstraňte dveře a zástrčku, pak odřízněte hlavní kabel a odstraňte spolu s spotřebičem. Zlikvidujte tyto části odděleně, abyste zajistili, že spotřebič již nelze zasunout do zásuvky.

### Likvidace starých domácích spotřebičů



• Evropská směrnice 2012/19/EC týkající se likvidace elektrických a elektronických zařízení (WEEE) uvádí, že domácí spotřebiče nesmějí být likvidovány prostřednictvím běžného komunálního odpadu. Opatřené zařízení by se měla sbírat odděleně, aby se optimalizovaly náklady na znovupoužití a recyklaci materiálů ve stroji při zabránění potenciálních škod na atmosféře a veřejném zdraví. Přeskrtnutá popelnice je vyznačená na všech výrobcích, aby vlastníkově připomněla jeho závazek ohledně odděleného sběru odpadu.

Majitelé by se měli obrátit na místní úřady nebo prodejce spotřebiče pro více informací týkajících se správné likvidace domácích spotřebičů.



Spotřebič splňuje následující směrnice:

- 2006/95/EC (nízké napětí)

- 2004/108/ES (Směrnice o elektromagnetické kompatibilitě)